

# Der andere Weekender



elsbeth  
und ich

# Material Bedarf

Angaben in cm



## Material Außenstoff Stoff 140 cm Breite

**Variante A:** Rucksack einfarbig 150 cm

**Variante B:** Rucksack zweifarbig 110 cm und 65 cm

## Material Futter

Stoff 140 cm Breit: 90 cm

Stoff 110 cm Breit: 120 cm

## Zubehör

**Volumenvlies 90 cm Breit:** 100 cm

**Stylevil 70 cm Breit:** 80 cm

**Mesch:** 25 cm

**Reißverschluss:** 300 cm und 10 Schieber

(104 cm + 2 Schieber, 65 cm + 2 Schieber, 46 cm + 2 Schieber, 34 cm + 2 Schieber, 23 cm + 1 Schieber und 23 cm + 1 Schieber)

**Einfassband:** 125 cm

**Druckknöpfe:** 6 Stück

**Gurtband 4-5 cm:** 255 cm

(Henkel 2 x 60 cm, Seitenteil 2 x 10 cm, Laptoptasche 1 x 17 cm und Tragegurt 1 x 95 cm)

**D-Ring:** 2 Stück (passend zum 4-5 cm Gurtband)

**Leiterschnallen:** 1 Stück (passend zum 4-5 cm Gurtband)

**Karabiner:** 2 Stück (passend zum 4-5 cm Gurtband)

**Gurtband 2,5-3 cm:** 190 cm

(2 x 8 cm, Träger 2 x 85 cm und Schnalle 1 x 18 cm + 1 x 8 cm)

**Leiterschnallen:** 2 Stück (passend zum 2,5-3 cm Gurtband)

Dieses Schnittmuster ist aus der Feder der wunderbaren Lee Korljan @meinanderesich entstanden. Gemeinsam mit ihr haben wir dem Schnittmuster technisch den letzten Schliff gegeben. Ein spannendes Projekt.

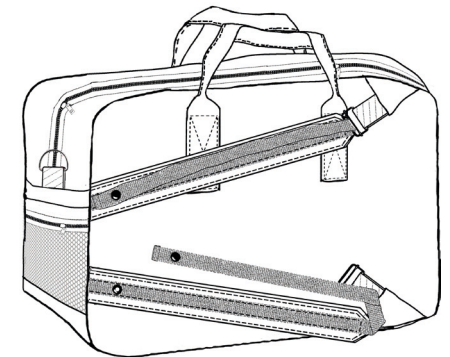

# Nähanleitung

## Zuschnitt

Step 1

Die Schnittteile sind mit Zuschnittanweisungen beschriftet.  
**1 cm Nahtzugabe ist enthalten.** Nimm dir etwas Zeit, und überlege dir wie du deinen Weekender farblich gestalten möchtest.

Vielleicht versuchst du dir mit farbigen Stiften ein Bild zu machen ...

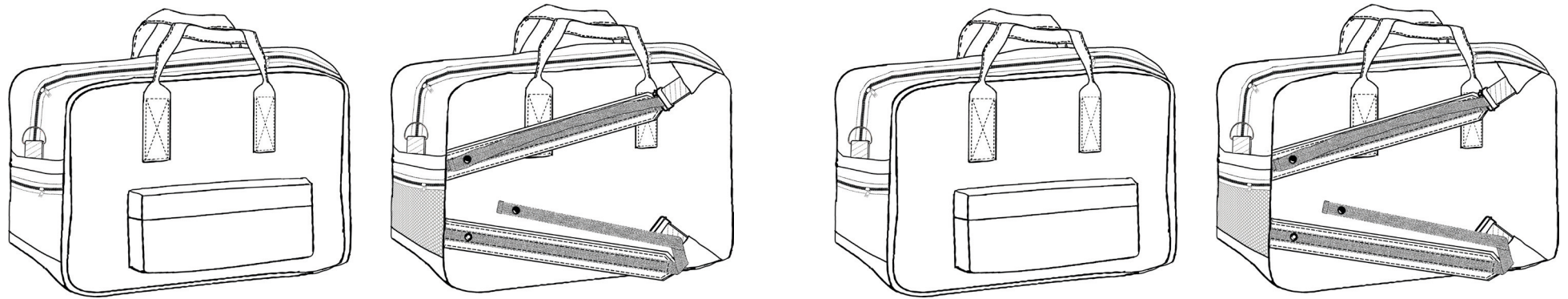

Bei allen Schnittteilen, wie auf dem Schnitt angegeben, Volumenvlies und Stylevil aufbügeln. **Alle Markierungen auf den Stoff übertragen.**



Farbliche Orientierung der Schnittteile:

Außenstoff  
rechte Seite

Außenstoff  
linke Seite

Futter  
rechte Seite

Futter  
linke Seite

# Nähanleitung

## Los gehts ...

Step 2

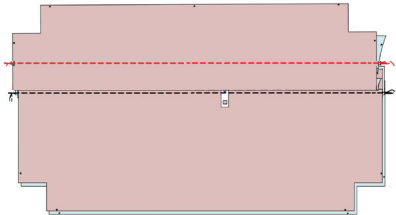
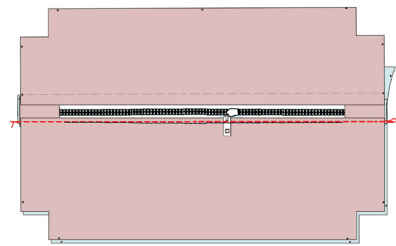
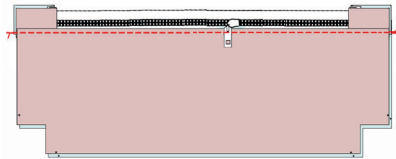
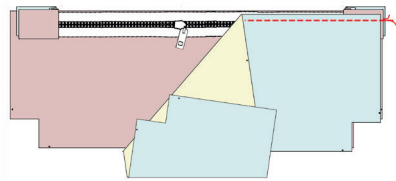
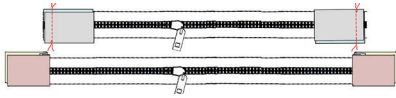

### Aufgesetzte Tasche Vorderteil

- Auf den Reißverschluss einen Schieber auffädeln und auf 34 cm kürzen. Das Endstück aus Außenstoff rechts auf rechts und das Endstück aus Innenstoff rechts auf links auf das eine Ende vom Reißverschluss legen und zusammen nähen. Am anderen Ende des Reißverschlusses wiederholen.
- Den unteren Teil der aufgesetzten Tasche mit der rechten Seite nach oben legen. Den vorbereiteten Reißverschluss rechts auf rechts an die obere Stoffkante legen. Den Innenstoff mit der rechten Seite auf den Reißverschluss legen und aufnähen.
- Auf rechts drehen und knappkantig durch alle Lagen steppen.
- Auf die gleiche Weise die oberen Teile der Tasche an die offene Kante vom Reißverschluss nähen. Hier nicht absteppen.
- Den oberen Außenstoff einmal über den Reißverschluss legen und wieder zurück, so dass der Reißverschluss verdeckt ist. Den Innenstoff wegklappen und an der oberen Kante vom Reißverschluss feststeppen.

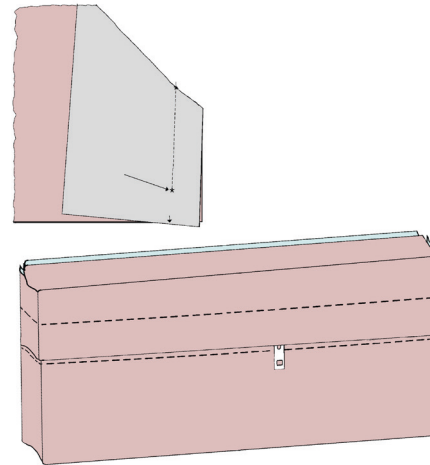

- Alle vier Ecken vom Außen- und Innenstoff abnähen und dabei den letzten Zentimeter Naht offen lassen.
- Alle vier Seiten der Tasche versäubern, dabei werden Außen- und Innenstoff zusammen gefasst.

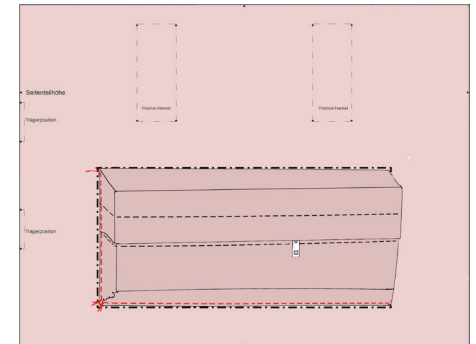

- Die Position der Tasche auf dem Vorderteil anzeichnen. Die Nahtzugabe der Tasche nach innen klappen und wenn möglich die Tasche am Vorderteil feststecken. Am besten jede Seite einzeln nähen und dabei aufpassen dass die Kante auf der markierten Linie bleibt.

# Nähanleitung

Step 3

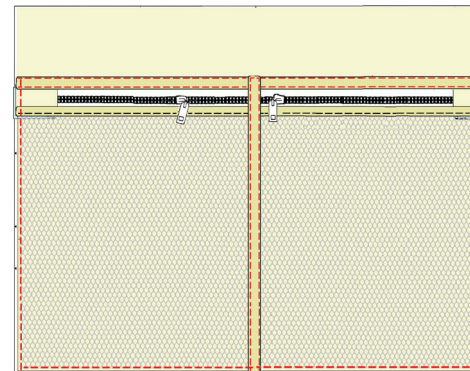
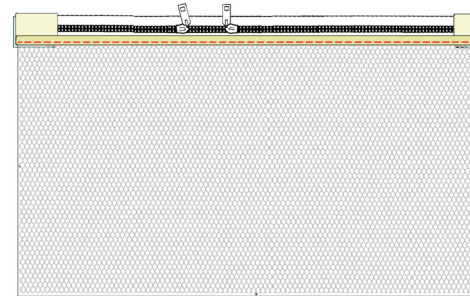
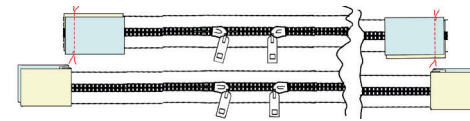
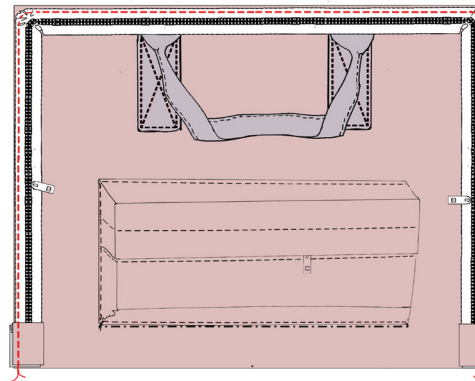
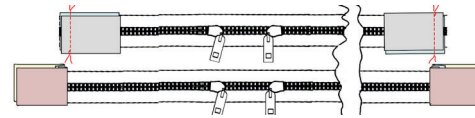
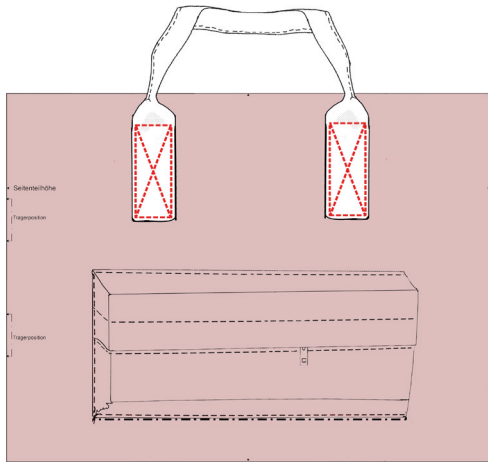
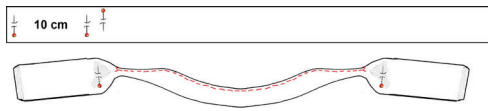

## Henkel

- Zwei 60 cm Gurtstücke (4,5 cm breit) zum Henkel vorbereiten. Jeweils an den Enden 12 cm abmessen. Das mittlere Stück doppelt legen und knappkantig zusammensteppen. Den Anfang des Henkels 1 cm nach innen klappen.
- Den Henkel laut Markierung ans Vorderteil stecken. Rundherum und im Kreuz steppen.
- Den zweiten Henkel für das Rückenteil aufheben.

## Vorderteil

- Auf den 104 cm langen Reißverschluss von beiden Seiten einen Schieber auffädeln. Die Enden mit je 7 cm langen Außenstoffstücken einfassen. Den Reißverschluss rechts auf rechts auf das vorbereitete Vorderteil legen und von einer unteren Kante bis zur anderen Seite annähen.

## Innentasche-Vorderteil aus Netzstoff/Mesh

- Die obere lange Kante der „Innentasche-Vorderteil“ aus Netzstoff/Mesh mit Schrägband einfassen.
- Auf den 46 cm langen Reißverschluss von beiden Seiten einen Schieber auffädeln. Die Enden mit Innenstoff einfassen.
- Die eingefasste „Innentasche-Vorderteil“ links auf rechts an die untere Kante des Reißverschlusses legen und annähen.
- Die „Innentasche-Vorderteil“ unten bündig auf das Vorderteil aus Innenstoff legen.
- Die obere Kante vom Reißverschluss mit Schrägband verdecken und nähen.
- Die Seiten der „Innentasche-Vorderteil“ innerhalb der Nahtzugabe auf das Futtervorderteil sichern.
- Um den großen Taschenbeutel zu teilen, mittig auf das „Innentasche-Vorderteil“ ein Schrägband aufnähen.
- Das Schrägband bis über den Reißverschluss aufnähen. Der Reißverschluss ist dabei offen und auf jeder Seite der Naht ist je ein Zipper.

# Nähanleitung

Step 4

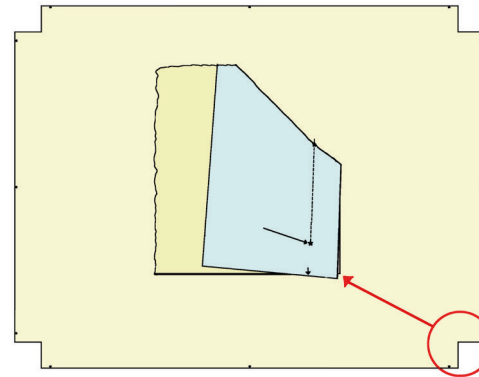
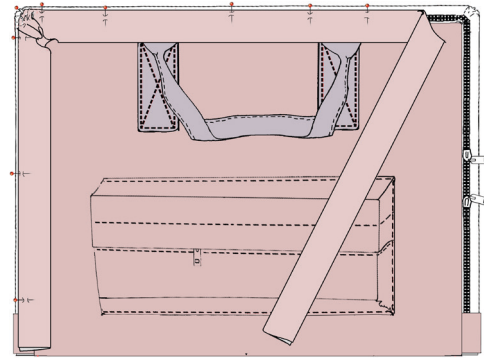
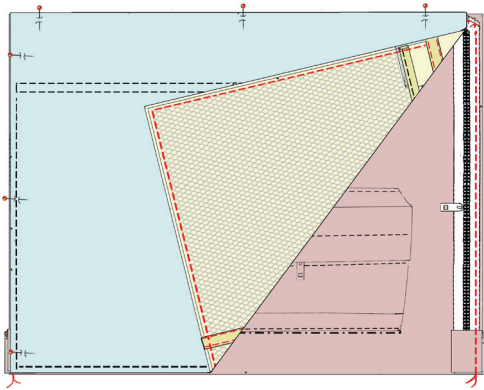

- Das fertige innere Vorderteil rechts auf rechts an das äußere Vorderteil legen und von einer unteren Kante bis zur anderen rundherum fest nähen. Auf rechts wenden und knappkantig von rechts rundherum steppen.

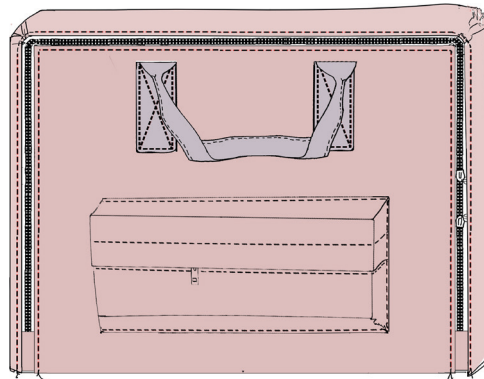

## Reißverschluss verdecken

- Den Reißverschlussverdeckstreifen längs mittig falten und mit der offenen Seite an die offene Kante vom Reißverschluss nähen.

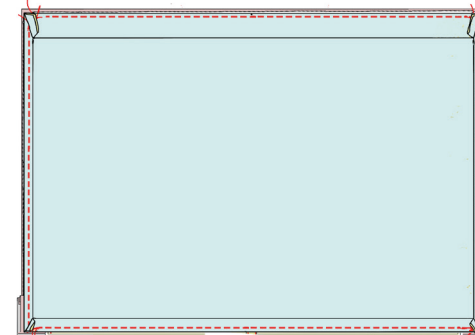
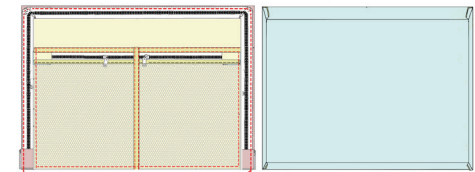

## Vorderteil fertig stellen

- An der „Rückseite-Innentasche“ die Ecken bis auf den letzten Zentimeter zunähen.

## Die „Rückseite-Innentasche“ annähen

- Dazu die Vorderteil-Tasche mit der Mashtasche nach oben auf den Tisch legen.
- Dann die „Rückseite-Innentasche“ rechts auf die linke Reißverschlussseite des Vorderteils nähen. Dabei an der unteren Kante anfangen und jede Seite einzeln nähen.

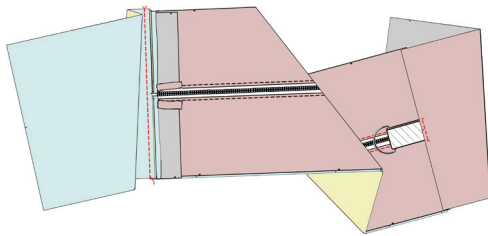
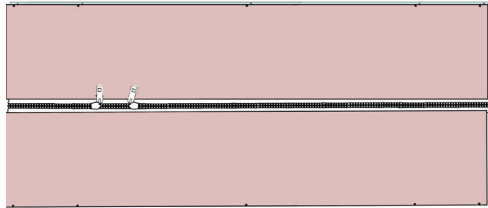

## Seitenteile

- Auf den 65 cm langen Reißverschluss von beiden Seiten einen Schieber auffädeln.
- Den Reißverschluss rechts auf rechts an das „Seitenteil oben RV“ aus Außenstoff nähen.
- Dann das „Seitenteil oben RV“ aus Innenstoff rechts auf links darauf legen und nähen. Dabei am Anfang und Ende 1,5 cm offen lassen. Beide Seiten von rechts absteppen, den Anfang und das Ende 1,5 cm offen lassen.
- An die Enden vom Seitenstreifen, mittig über den Reißverschluss, ein Gurtband von 10 cm mit D-Ring befestigen.
- Seitenteile nähen. Immer rechts auf rechts, Außen und Innenstoff separat von einander.
- Mittig unter dem Reißverschluss von rechts durch alle Lagen steppen.

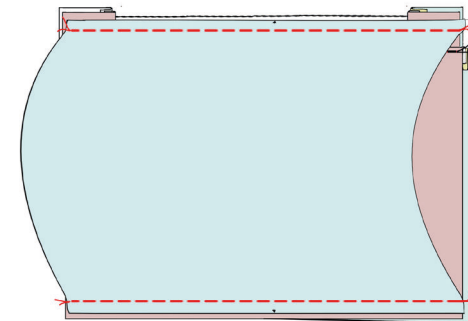
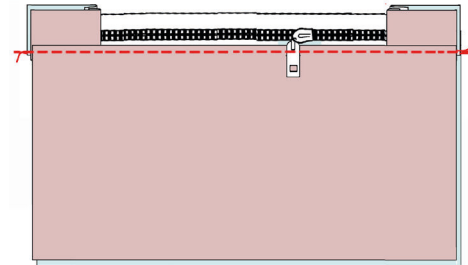
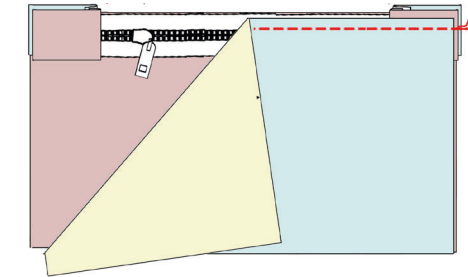
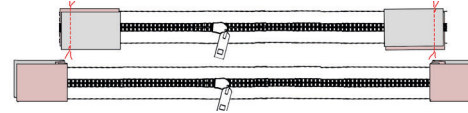

## Seitentaschen

- Auf einen etwa 23 cm langen Reißverschluss einen Schieber auffädeln. Die Enden mit Außenstoff einfassen.
- Den Reißverschluss mit der rechten Seite auf die rechte Seite des kleineren Seitenteiltaschenbeutel legen. Innenstoff mit der rechten Seite darauf legen und annähen.
- Den Seitenteiltaschenbeutel wenden und von rechts knappkantig absteppen.
- Den größeren Seitenteiltaschenbeutel rechts auf rechts auf die obere Kante des Reißverschlusses und an die untere Kante nähen. Wenden.
- Den überschüssigen Stoff so falten, dass über dem Reißverschluss eine 3 cm Stoffkante entsteht.
- Über dem Reißverschluss und an der Bruchkante steppen. Mittig oben einen Druckknopf setzen.

Auf der nächsten Seite gehts weiter



# Nähanleitung

Step 6

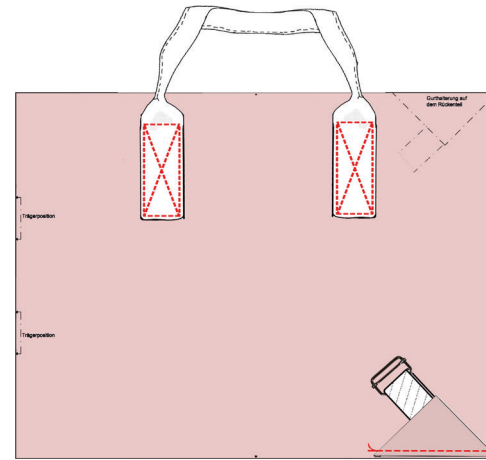
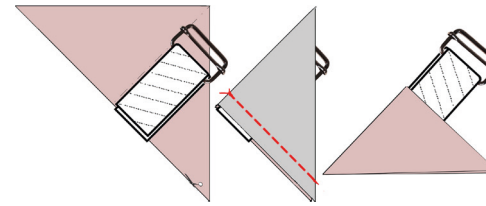
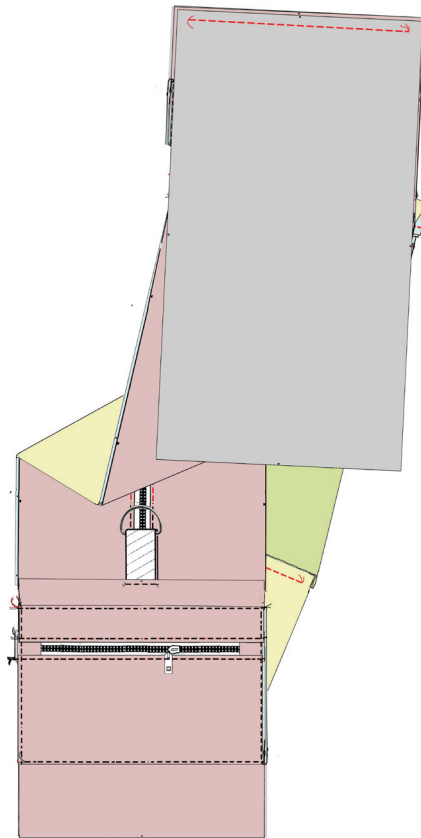
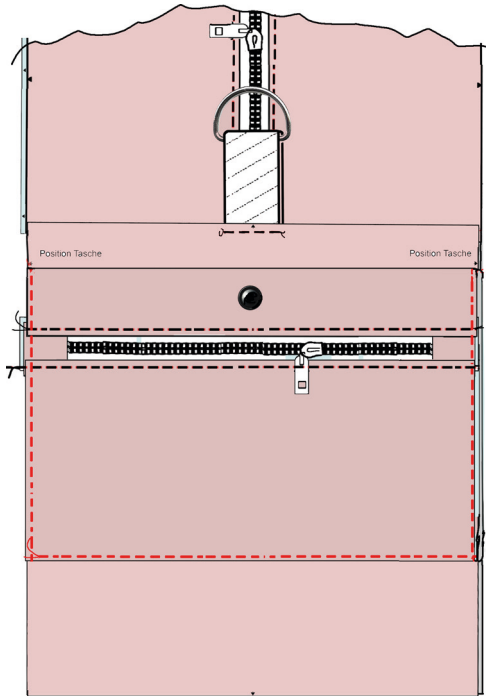

- Die Seitenteiltaschenbeutel laut Markierung auf die Seitenteile stecken.
- Markieren wo der Druckknopf ist und das Gegenstück anbringen.
- Die Seitenteiltaschenbeutel an der unteren Kanten und an den Seiten innerhalb der Nahtzugaben auf das Seitenteil aufnähen.

- Den Boden aus Innenstoff mit Stylevil verstärken.
- Den Innenstoff rechts auf rechts an beiden Enden des Seitenteils nähen.
- Die Naht dabei am Anfang und Ende 1 cm offen lassen.
- Mit dem Boden aus Außenstoff wiederholen.

## Rückenteil

- Rückenteil aus Außenstoff mit Stylevil verstärken. Laut der Markierung den Henkel nähen.
- Das 8 cm lange Gurtband zur Schlaufe falten und eine Klemmleiterschnalle einfädeln.
- Das Dreieck um das gefaltete Gurtband legen und nähen.
- Die Dreiecke laut Markierung auf das Rückenteil stecken und innerhalb der Nahtzugabe befestigen.



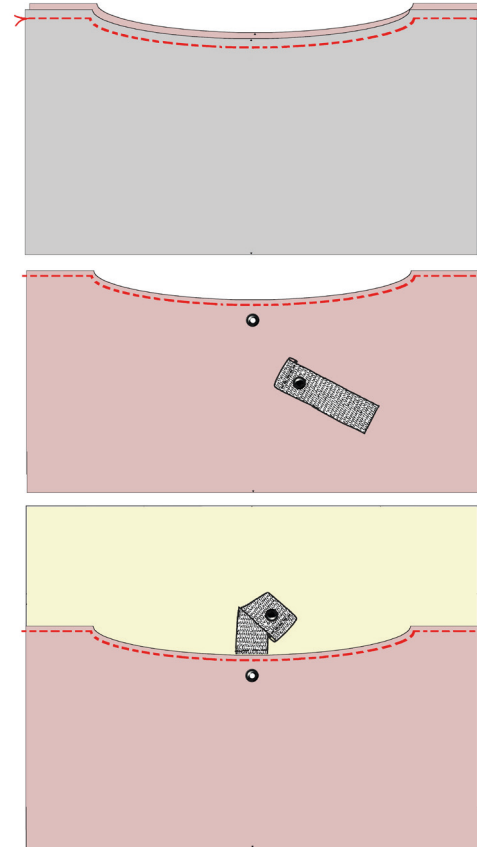
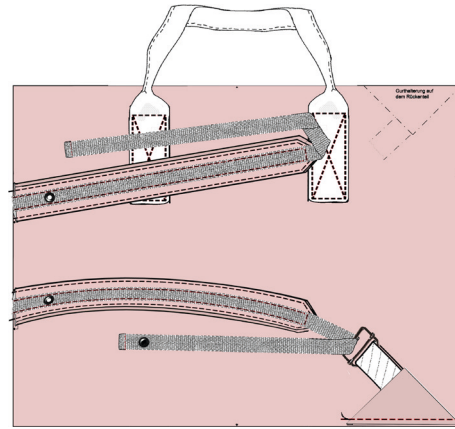
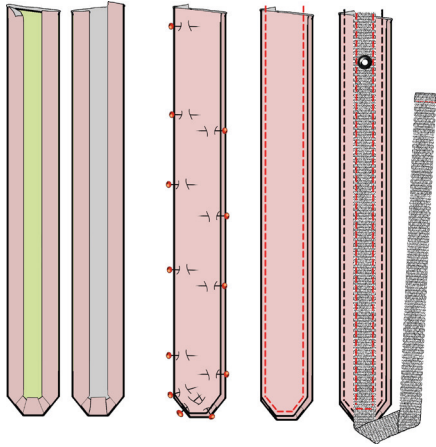

## Träger vorbereiten

- Das Gurt-Stylevil auf die linke Seite des Außenstoff-Gurtes legen und die Nahtzugabe auf das Stylevil stecken und -damit es besser liegt- anbügeln.
- Beim Gegenstück des Außenstoff-Gurt die Nahtzugabe nach links bügeln.
- Die beiden Außenstoff-Gurtseiten aufeinander legen und zusammen nähen.
- 5 cm von der oberen Kante des 85 cm langen Außenstoff-Gurtes entfernt, das untere Teil des Druckknopfes anbringen.

- Das Gurtband von oben kommend, mittig auf den Außenstoff-Gurt stecken und der Länge nach aufnähen.
- Die vorbereiteten Außenstoff-Gurte an die markierten Kanten des Rückenteils innerhalb der Nahtzugabe sichern. Die Außenstoff-Gurte in die Klemmleitschnallen einfädeln.
- Die Außenstoff-Gurte auf die richtige Länge kürzen.
- An die Enden der Gurtbänder die oberen Teile der Druckknöpfe anbringen.

## Laptoptasche

- Ein Teil aus, mit Stylevil verstärken Außenstoff, eventuell mit einem Muster absteppen.
- Beide Laptop-Stoffteile rechts auf rechts an der oberen Kante nähen.
- Wenden, obere Kante absteppen.
- Den Druckknopf anbringen.
- Das Gegenstück vom Druckknopf auf die Markierung der Laptoptasche anbringen.
- Eine Seite des 7 cm langen Gurtbandes einschlagen und absteppen.
- Die vordere Seite des Druckknopfes aufs Gurtband anbringen.
- Die Laptoptasche links auf rechts auf das Rückenteilfutter legen und aufsteppen.
- Das Gurtband zum Schließen der Laptoptasche mittig auf das Rückenteilfutter legen.
- Die genaue Länge und Position mit Hilfe des Laptops ermitteln. Das Gurtband am unteren Ende einschlagen und aufsteppen.

# Nähanleitung

## ... fast fertig.

Step 8

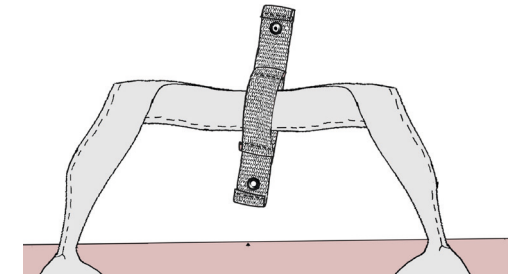
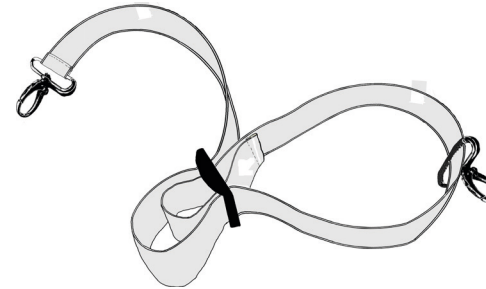
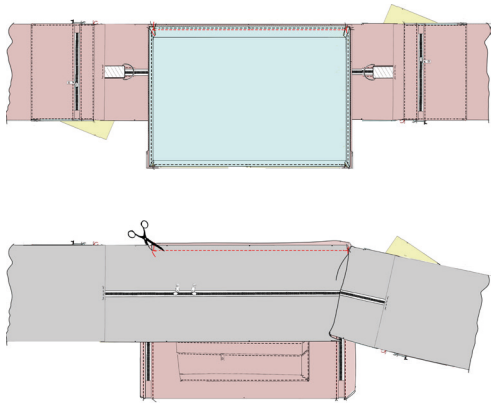

### Rucksack zusammensetzen – Dieser Arbeitsschritt erfordert etwas Geduld.

- Alle Teile der Position entsprechend auf den Tisch legen. Besser langsam arbeiten und mehrfach kontrollieren.
- Die Reißverschlüsse öffnen.
- Das Außenstoff-Vorderteil mit dem Reißverschlussverdeckstreifen ans Seitenteil aus Außenstoff stecken.
- Zuerst die obere Kante annähen, dann die Seiten und zuletzt den Boden. Immer eine Seite nach der anderen nähen. An den Stellen an denen sich die Nähte und die Ecknähte der „Rückseite-Innentasche“

treffen, das Seitenteil vorsichtig bis kurz vor der Naht einschneiden, damit sich der Stoff besser um die Ecke legen lässt.

- Wenn der Stoff zu dick ist, die Nadel mit dem Handrad führen. Am Boden den Anfang und das Ende der Naht 1 cm offen lassen.
- Mit dem Außenstoff-Rückenteil wiederholen.
- Das Vorder- und Rückenteil aus Futter, genau so arbeiten wie beim Außenstoff beschrieben. Dabei auf der Vorderseite eine Wendeöffnung offen lassen.
- Rucksack wenden und die Öffnung schließen.

### Tragegurt

- An ein Ende des 95 cm langen Tragegurtes einen Karabiner fädeln und annähen.
- Das andere Ende erst durch die Leiterschnalle, dann durch den Karabiner und wieder zurück durch Leiterschnalle fädeln und die Enden festnähen

### Schnalle

- Ein Gurtband von etwa 18 cm an den Enden versiegeln. An jedes Ende ein Teil vom Druckknopf anbringen. Mittig mit einem zweiten Stück Gurt an den hinteren Henkel anbringen. **Fertig.**



# Lageplan

## Einfarbiger Rucksack

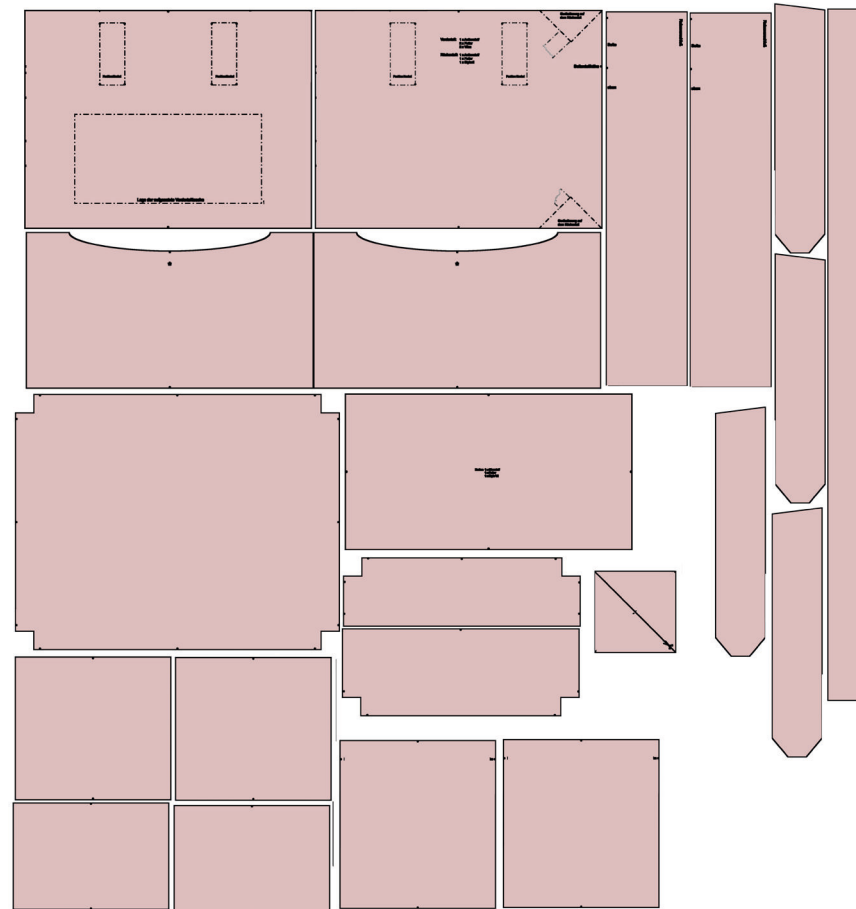

Außenstoff 150 x 140 cm

# Lageplan

## Zweifarbiger Rucksack

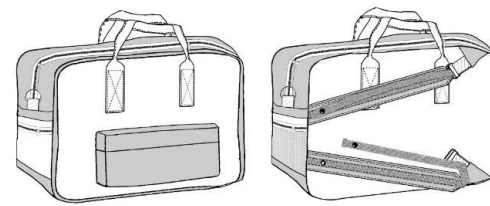
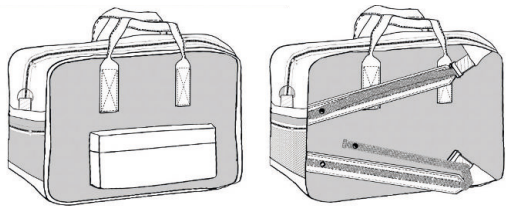

1. Oberstoff 110 cm

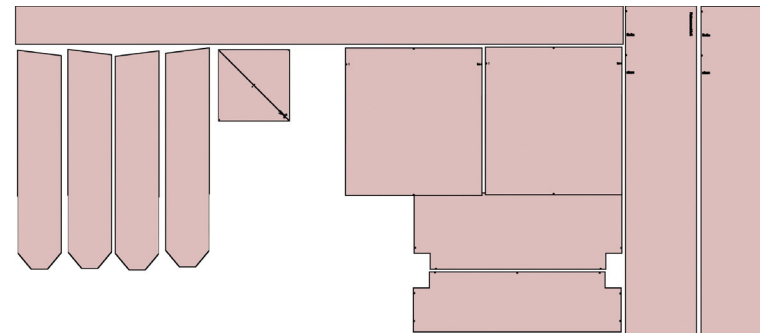

2. Oberstoff 65 cm

# Lageplan

## Futter und Einlagen

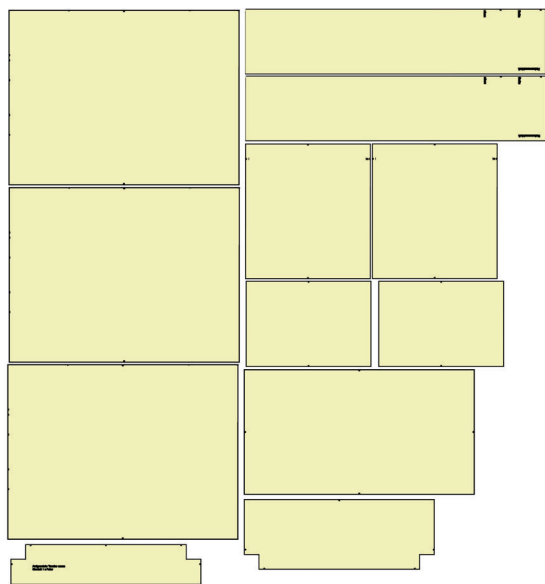

Futter 120 x 110 cm

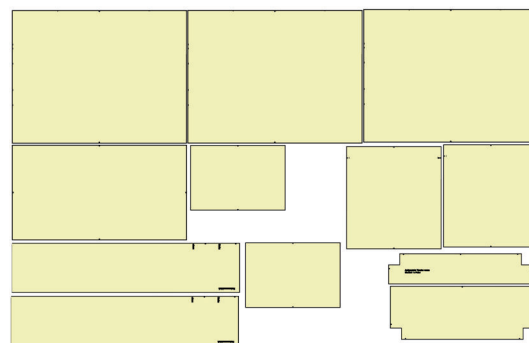

Futter 90 x 140 cm

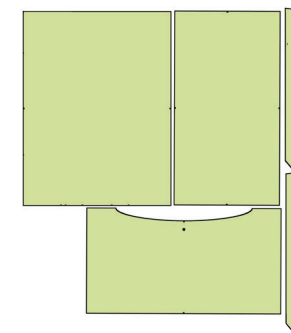

Stylevil 70 x 80 cm

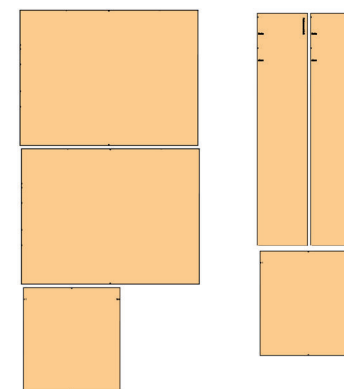

Vlies 90 x 100 cm